

(1 9) 【発行国・地域】日本国特許庁(J P)
(4 5) 【発行日】平成 2 4 年 1 0 月 1 5 日(2 0 1 2 . 1 0 . 1 5)
(1 2) 【公報種別】意匠公報(S)
(1 1) 【登録番号】意匠登録第 1 4 5 3 2 8 2 号(D 1 4 5 3 2 8 2)
(2 4) 【登録日】平成 2 4 年 9 月 1 4 日(2 0 1 2 . 9 . 1 4)
(5 4) 【意匠に係る物品】ケーブル張力解放用加熱安定器
(5 2) 【意匠分類】L 2 - 2 1 0 0
(5 1) 【国際意匠分類(参考)】0 8 - 9 9、2 5 - 0 2
(2 1) 【出願番号】意願 2 0 1 2 - 3 0 2(D 2 0 1 2 - 3 0 2)
(2 2) 【出願日】平成 2 4 年 1 月 1 1 日(2 0 1 2 . 1 . 1 1)
(7 2) 【創作者】
【氏名】渡部 寛文
【住所又は居所】東京都北区滝野川 6 丁目 3 番 1 号 川田建設株式会社 技術部内
(7 3) 【意匠権者】
【識別番号】5 9 1 2 1 1 9 1 7
【氏名又は名称】川田建設株式会社
【住所又は居所】東京都北区滝野川 6 丁目 3 番 1 号
(7 3) 【意匠権者】
【識別番号】3 9 0 0 2 9 0 1 2
【氏名又は名称】株式会社エスイー
【住所又は居所】東京都新宿区西新宿六丁目 5 番 1 号 アイランドタワー 4 3 階
(7 3) 【意匠権者】
【識別番号】5 0 5 3 8 9 6 9 5
【氏名又は名称】首都高速道路株式会社
【住所又は居所】東京都千代田区霞が関 1 - 4 - 1
(7 3) 【意匠権者】
【識別番号】5 0 7 2 3 0 3 8 2
【氏名又は名称】首都高メンテナンス西東京株式会社
【住所又は居所】東京都中央区銀座 8 丁目 2 1 番 1 2 号
(7 4) 【代理人】
【識別番号】1 0 0 0 9 8 4 5 3
【弁理士】
【氏名又は名称】飯郷 豊
【審査官】安藤 美奈子
(5 6) 【参考文献】特開 2 0 0 7 - 3 2 1 2 6
(5 5) 【意匠に係る物品の説明】本物品は、緊張された P C ケーブルの張力を加熱によって解放する時、ケーブルにかぶせて用いる鞘状体であって、加熱の炎がケーブルに直接触れるのを避け、ケーブルの温度を目的温度帯に保持する。
【図面】
【斜視図】

(2)

意匠登録 1 4 5 3 2 8 2

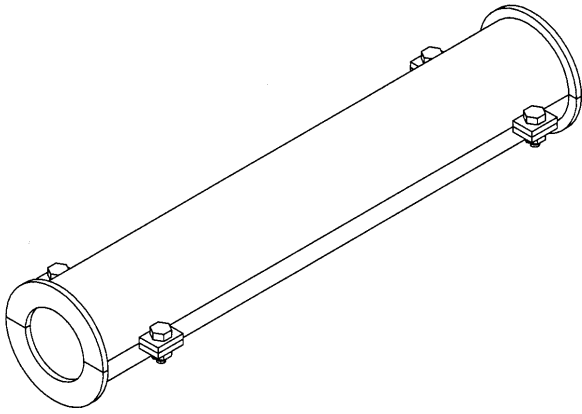

【正面図】

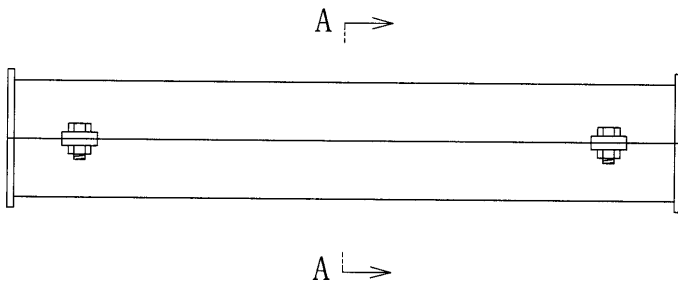

【背面図】

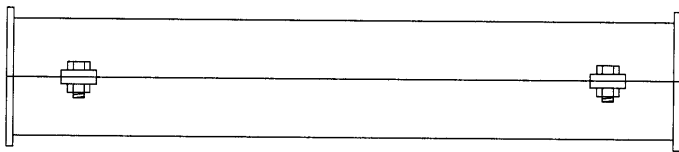

【平面図】

(3)

意匠登録 1 4 5 3 2 8 2

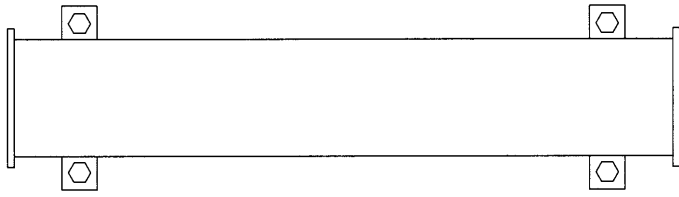

【底面図】

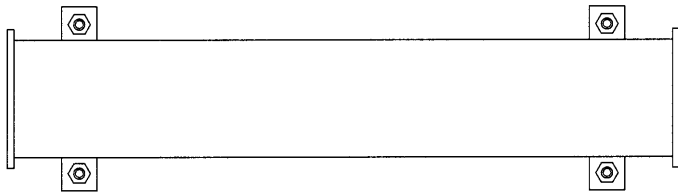

【右側面図】

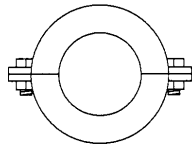

【左側面図】

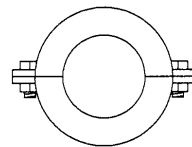

【A - A 拡大断面図】

(4)

意匠登録1453282

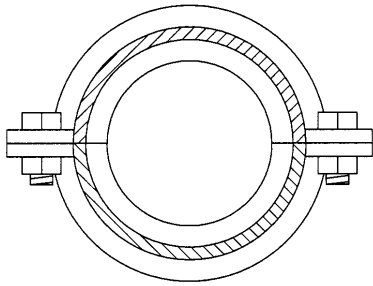

【使用状態を示す参考図】

